

Zidni kotlovi standardne učinkovitosti za unutrašnju, vanjsku i upuštenu ugradnju

MYNUTE J

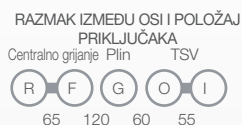

- Učinkovitost za TSV ★★★ (prema EN 13203), bez ikakvog kašnjenja isporuke TSV uz osiguranu najbolju temperaturnu stabilnost
- Učinkovitost ★★★ (za modele od 20 i 24 kW sa zatvorenim ložištem) prema Europskoj direktivi EEC 92/42
- Velika fleksibilnost ugradnje (vidi konfiguracije): unutrašnja, vanjska i upuštena u KUTIJU (BOX) (pomoću posebnog pribora)
- Moderna i jednostavna upravljačka ploča s digitalnim displejom
- Sustav automatskog namještanja sobne temperature (S.A.R.A.)
- Ugrađena regulacija temperature (vanjski osjetnik kao opcija)
- Kompatibilan s pločom daljinskog upravljanja REC 08
- Električna zaštita IPX5D
- Šablona, hidrauličke spojnice, slavina za TSV i plin se isporučuju standardno

Zatvoreno ložište

OZNAKA	PLIN	MODEL	DIMENZIJE V X D X Š (mm)	IZLAZ (kW)	PROIZVODNJA TSV (l/min.-Δt 25°C)
Trenutačni kombi kotlovi					
20011588	NG	MYNUTE J 20 CSI	715x405x248	20	11,8
20017329	NG	MYNUTE J 24 CSI	715x405x248	24	13,7
20017330	LPG	MYNUTE J 24 CSI	715x405x248	24	13,7
20012150	NG	MYNUTE J 28 CSI	740x400x332	28	16,1
20012151	LPG	MYNUTE J 28 CSI	740x400x332	28	16,1

kotlovi samo za grijanje

20017331	NG	MYNUTE J 24 RSI	715x405x248	24	-
----------	----	-----------------	-------------	----	---

Za ugradnju modela od 20 i 24 kW s dvojnim sustavom dimovoda, potrebno je koristiti "pribor za dvojni sustav" oznaka 20006963 ili "Air Box pribor za dvojni sustav" oznaka 1220329 .

Tradicionalni dimovodi

Trenutačni kombi kotao

OZNAKA	PLIN	MODEL	DIMENZIJE V X D X Š (mm)	IZLAZ (kW)	PROIZVODNJA TSV (l/min.-Δt 25°C)
20014572	NG	MYNUTE J 24 CAI	740x400x332	24	13,8
20016457	NG	MYNUTE J 28 CAI	740x450x332	28	16,6

Zidni kotlovi standardne učinkovitosti za unutrašnju, vanjsku i upuštenu ugradnju

MYNUTE J

specifični dodatci za upuštenu ugradnju u BOX (verzija sa zatvorenim ležištem)

OZNAKA	OPIS	DIMENZIJE V X D X Š (mm)
20016681	NUOVO EDIL BOX - nova kutija za upuštenu ugradnju	1.185 x 545 x 255
20016963	hidrauličke spojnice i slavine	

specifični dodatci za Mynute J (konfiguracija na idućoj strani)

OZNAKA	OPIS	OZNAKA	OPIS
--------	------	--------	------

dodatci za dimovod za Mynute J 20 C.S.I. / 24 C.S.I. / 24 R.S.I.

20006963	Ø 80 pribor za dvojni sustav	20015127	adapter dimovoda Ø 80 s ulazom zraka za upuštenu ugradnju u kutiju
1220329	pribor za dvojni sustav air box	20006596	koljeno 90° Ø 60 /100 za zamjenu **
20006570	adapter dimovoda Ø 80 s ulazom zraka za vanjsku ugradnju	1220069	Ø 60 - 100 standardni kolektor

dodatci za dimovod za Mynute J 28 C.S.I.

1220409	Ø 80 pribor za dvojni sustav	1220549	Ø 80 adapter dimovoda s ulazom zraka za upuštenu ugradnju
1101249	Ø 80 adapter dimovoda s ulazom zraka za vanjsku ugradnju	1220069	Ø 60 - 100 standardni kolektor

dodatci "komfor" za Mynute J

20017047	ploča daljinskog upravljanja REC 08 s konektorom	20000783	višezonska elektronska ploča za uporabu s REC 08
20017048	osjetnik vanjske temperature s konektorom	1100279	Tjedni 7-dnevni programabilni termostat

Hidraulički dodatci for Mynute J

1101989	slavine za centralno grijanje	20025113	solarni ventil za dijeljenje i miješanje (modeli C.S.I./C.A.I.) NOVO
1101999	slavine za centralno grijanje s filtrom	1101979	cirkulacijska crpka velike visine
20008794	osnovne hidrauličke spojnice		

Specijalni dodatci za Mynute J 20 C.S.I. / 24 C.S.I. / 24 R.S.I.

20012594	donji poklopac	20017044	grijač za zaštitu od smrzavanja do - 10°C (modeli C.S.I.)*
20012595	gornji poklopac		

*Uz dodatak za zaštitu od smrzavanja (oznaka 20017044) potrebno je ugraditi donji poklopac (oznaka 20012594)

**Koristi se u slučaju zamjene Mynute 24 CSI s Mynute J 24 CSI samo u slučaju koncentričnog dimovoda kroz zid.

Zidni kotlovi standardne učinkovitosti za unutrašnju, vanjsku i upuštenu ugradnju MYNUTE J

KONFIGURACIJA ZA UNUTRAŠNJU UGRADNJU (Modeli 20 C.S.I.- 24 C.S.I. – 24 R.S.I.)

Ø 80 PRIBOR
DVOJNOG
SUSTAVA

OZNAKA 2006963

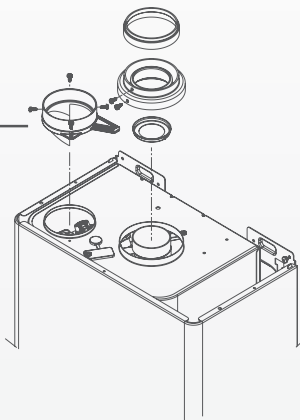

Ø 80 PRIBOR
DVOJNOG SUSTAVA
AIR BOX

OZNAKA 1220329

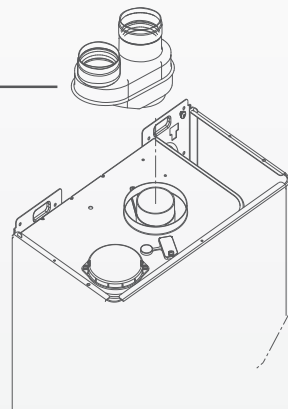

Napomena: U slučaju zamjene s ulazom zraka s lijeve strane, može se koristiti pribor dvojnog sustava air box

KONFIGURACIJA ZA VANJSKU UGRADNJU (Modeli 20 C.S.I.- 24 C.S.I. – 24 R.S.I.)

ADAPTER DIMOVODA
Ø 80 S ULAZOM ZRAKA

OZNAKA 20006570

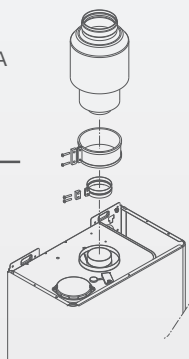

GRIJAČ ZA ZAŠTITU
OD SMRZAVANJA DO
-1 0°C

OZNAKA 20017044

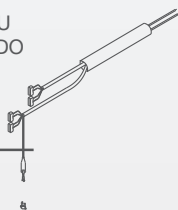

DONJI POKLOPAC PRIKLJUČAKA (POTREBAN UZ
ZAŠTITU OD SMRZAVANJA)

OZNAKA 20012594

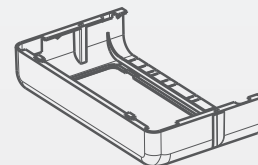

PLOČA DALJINSKOG
UPRAVLJAČA

OZNAKA 20017047
+OZNAKA 1221179



GORNJI POKLOPAC PRIKLJUČAKA ZA
DODATNU ZAŠTITU

OZNAKA 20012595

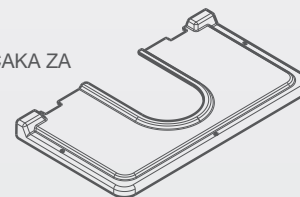

KONFIGURACIJA ZA UPUŠTENU UGRADNJU U BOX (Modeli 20 C.S.I.- 24 C.S.I. – 24 R.S.I.)

ADAPTER DIMOVODA Ø 80 I
ULAZ ZRAKA

OZNAKA 20015127

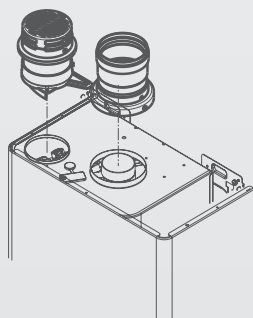

PRIBOR ZA SPAJANJE
BOX SA SLAVINAMA

OZNAKA 20016963

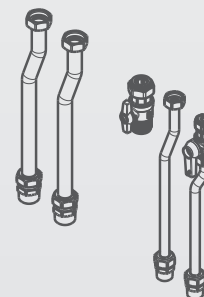

GRIJAČ ZA ZAŠTITU
OD SMRZAVANJA DO
-10°C

OZNAKA 20017044

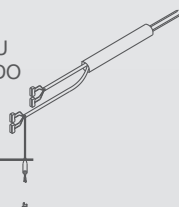

PLOČA DALJINSKOG
UPRAVLJAČA

OZNAKA 20017047
+ OZNAKA 1221179



Zidni kotlovi standardne učinkovitosti za unutrašnju, vanjsku i upuštenu ugradnju MYNUTE J

KONFIGURACIJA ZA UPUŠTENU UGRADNJU U KUTIJU EDIL BOX (Model 28 C.S.I.)

Ø 80 PRIBOR
DVOJNOG SUSTAVA

OZNAKA 1220409

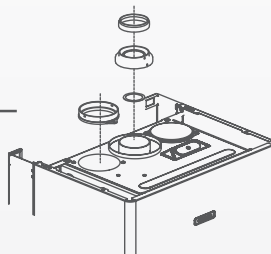

Napomena: Mynute J 28 je opremljen s oba ulaza zraka, lijevim i desnim.